

Novinky 2024



Safe-Torque Speed



Ráčna Zyklop Comfort



Šroubovák
s ráčnovou funkcí



Jaká pastva pro oči!

Ráčna Zyklop Comfort $\frac{3}{8}$ "

- Příjemné na dotyk díky plastovému opláštění
- Plastové opláštění chrání povrch dílů před poškozením
- Jemné ozubení s 80 zuby pro krátký zpětný úhel pouhých $4,5^\circ$
- Extrémně štíhlá konstrukce s měkkou, ergonomickou zónou rukojeti pro jednoduchou práci i ve velmi úzkých prostorech
- Funkce bezpečného zajištění hlavice tlačítkem, pohodlná změna směru díky přepínací páčce



Plastové opláštění



Plastové opláštění umožňuje příjemnou a bezpečnou práci i při nízkých teplotách.



Jemné ozubení

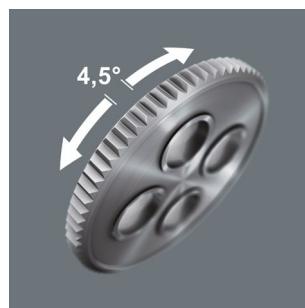

Ráčna Zyklop Comfort má díky jemnému ozubení s 80 zuby krátký zpětný úhel, a to pouhých $4,5^\circ$.

Pro úzké prostory



Extrémně štíhlá konstrukce ráčny Zyklop Comfort umožňuje snadnou práci i ve velmi stísněných montážních prostorech.



Kuličková aretace

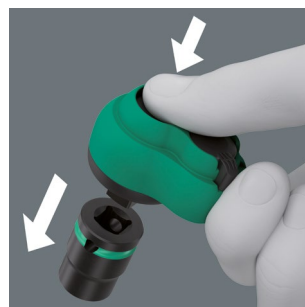

Kuličková aretace zajišťuje bezpečné dosednutí nástrčných ořechů a příslušenství a také spolehlivou bezpečnost během šroubování.

8100 SB 12 Sada ráčny Zyklop Comfort, s přepínací páčkou, s přípojovacím rozměrem 3/8", metrický systém



16dílná sada; v kompaktním, ochranném a velmi pevném textilním pouzdru. Nízký objem a hmotnost pro lepší mobilitu.

1 ráčna Zyklop Comfort, s přepínací páčkou, s přípojovacím rozměrem 3/8", 14 nástrčných hlavice Zyklop Impaktor, 1 prodlužovací nástavec Zyklop

05005530001		
○	8010 B	1x 3/8"x230,0
●	8790 B Impaktor	1x 8,0x30,0; 1x 10,0x30,0; 1x 11,0x30,0; 1x 12,0x30,0; 1x 13,0x30,0; 1x 14,0x30,0; 1x 15,0x30,0; 1x 16,0x30,0; 1x 17,0x30,0; 1x 18,0x30,0; 1x 19,0x30,0; 1x 21,0x32,0; 1x 22,0x32,0; 1x 24,0x32,0
○ ○	8798 B	1x 3/8"x152,4

8100 SB 13 Sada ráčny Zyklop Comfort, s přepínací páčkou, s přípojovacím rozměrem 3/8", palcový systém



11dílná sada; v kompaktním, ochranném a velmi pevném textilním pouzdru. Nízký objem a hmotnost pro lepší mobilitu.

1 ráčna Zyklop Comfort, s přepínací páčkou, s přípojovacím rozměrem 3/8", 9 nástrčných hlavice Zyklop Impaktor, 1 prodlužovací nástavec Zyklop

05005531001		
○	8010 B	1x 3/8"x230,0
●	8790 B Impaktor	1x 1/4"x30,0; 1x 5/16"x30,0; 1x 3/8"x30,0; 1x 7/16"x30,0; 1x 1/2"x30,0; 1x 9/16"x30,0; 1x 5/8"x30,0; 1x 11/16"x30,0; 1x 3/4"x30,0
○ ○	8798 B	1x 3/8"x152,4

8010 B Ráčna Zyklop Comfort, s přepínací páčkou, s přípojovacím rozměrem 3/8"



Použití: Pro nastavce nástrčných klíčů s čtyřhranem 3/8" a spojovací díly s přípojovacím rozměrem 3/8" s čtyřhranem a zajišťovací kuličkou

Provedení: Komfortní plastové opláštění; štíhlá konstrukce pro práci i ve velmi úzkých prostorech; jemné ozubení s 80 zuby pro krátký zpětný úhel pouhých 4,5°; přepínací páčka pro pohodlnou změnu směru; s funkcí bezpečného zajištění hlavice tlačítkem

	mm	
05005540001	3/8"	230,0

9607 Magnetická lišta na hlavice B Impaktor 1



10dílná sada; na magnetické liště pro dočasné upevnění např. na stěnu, regál, v servisním vozidle. Otočný mechanismus s lehkým chodem pro bezpečné ukládání a jednoduché vyjímání nástroje.

10 nástrčných hlavice Impaktor s přípojovacím rozměrem 3/8". Se šestihránným profilem a drážkou s otvorem. Pro použití s rázovými šroubováky s pneumatickým nebo elektrickým pohonem a přípojovacím rozměrem 3/8". Identifikátor nářadí Take it Easy; Barevné označení podle velikosti – pro snadné a rychlé nalezení požadovaného nářadí.

05005451001		
●	8790 B Impaktor	1x 10,0x30,0; 1x 13,0x30,0; 1x 15,0x30,0; 1x 16,0x30,0; 1x 17,0x30,0; 1x 18,0x30,0; 1x 19,0x30,0; 1x 21,0x32,0; 1x 22,0x32,0; 1x 24,0x32,0
	9603	1x 30,0x340,0

Magnetické provedení

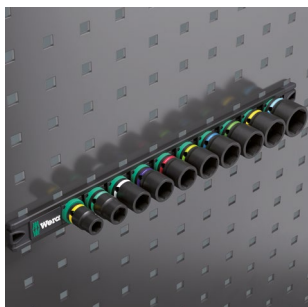

Magnetická lišta s možností příležitostného uchycení na kovové stěny, regály, panely i vnitřní plochy karoserie servisních vozů.



Mechanismus twist to unlock

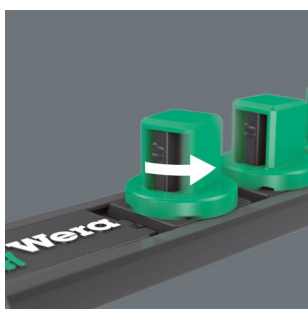

Unašeče se spolehlivým upínacím systémem Twist to unlock, zajišťují snadné uvolnění i spolehlivé upnutí hlavic.

9608 Magnetická lišta na hlavice B Impaktor Imperial 1

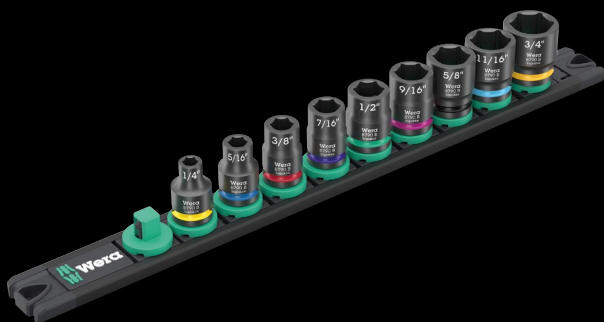

9dílná sada; na magnetické liště pro dočasné upevnění např. na stěnu, regál, v servisním vozidle. Otočný mechanismus s lehkým chodem pro bezpečné ukládání a jednoduché vyjímání nástroje.

9 nástrčných hlavic Impaktor s přípojovacím rozměrem $\frac{3}{8}$ ". Se šestihřanným profilem a drážkou s otvorem. Pro použití s rázovými šroubováky s pneumatickým nebo elektrickým pohonem a přípojovacím rozměrem $\frac{3}{8}$ ". Identifikátor nářadí Take it Easy: Barevné označení podle velikostí – pro snadné a rychlé nalezení požadovaného nářadí.

05005452001		
●	8790 B Impaktor	1x $\frac{1}{4}$ "x30,0; 1x $\frac{5}{16}$ "x30,0; 1x $\frac{3}{8}$ "x30,0; 1x $\frac{7}{16}$ "x30,0; 1x $\frac{1}{2}$ "x30,0; 1x $\frac{9}{16}$ "x30,0; 1x $\frac{5}{8}$ "x30,0; 1x $\frac{11}{16}$ "x30,0; 1x $\frac{3}{4}$ "x30,0
	9601	1x 30,0x340,0

8790 B Nástrčná hlavice Impaktor s přípojovacím rozměrem $\frac{3}{8}$ "



Použití: Pro šrouby a matice s větším šestihranem

Provedení: Pro použití s elektrickými nebo pneumatickými šroubováky; přípojovací rozměr $\frac{3}{8}$ "; s otvorem pro pojistný kolík; chrom-molybden, matně černý. Identifikátor nářadí Take it Easy: S barevným označením podle velikostí i se značkami velikostí – pro snadné a rychlé nalezení požadované hlavic.

		●	●	⏏	⏏	⏏
		mm	mm	mm	mm	mm
05005500001		8.0		30.0	14.1	19.0
05005501001		10.0		30.0	16.6	19.0
05005502001		11.0		30.0	17.8	19.0
05005503001		12.0		30.0	18.2	19.0
05005504001		13.0		30.0	20.0	22.0
05005505001		14.0		30.0	21.0	22.0
05005506001		15.0		30.0	22.0	22.0
05005507001		16.0		30.0	22.0	24.0
05005508001		17.0		30.0	23.0	25.0
05005509001		18.0		30.0	23.0	26.0
05005510001		19.0		30.0	25.0	27.8
05005511001		21.0		32.0	27.0	30.0
05005512001		22.0		32.0	28.0	32.0
05005513001		24.0		32.0	30.0	34.0
05005514001			$\frac{1}{4}$ "	30.0	11.0	19.0
05005515001			$\frac{5}{16}$ "	30.0	14.1	19.0
05005516001			$\frac{3}{8}$ "	30.0	16.6	19.0
05005517001			$\frac{7}{16}$ "	30.0	17.8	19.0
05005518001			$\frac{1}{2}$ "	30.0	20.0	22.0
05005519001			$\frac{9}{16}$ "	30.0	21.0	22.0
05005520001			$\frac{5}{8}$ "	30.0	22.0	24.0
05005521001			$\frac{11}{16}$ "	30.0	23.0	25.0
05005522001			$\frac{3}{4}$ "	30.0	25.0	28.0
05005523001			$\frac{13}{16}$ "	32.0	27.0	30.0
05005524001			$\frac{7}{8}$ "	32.0	28.0	32.0
05005525001			$\frac{15}{16}$ "	32.0	30.0	34.0
05005526001			1"	32.0	32.0	36.0



Pro elektrické nebo pneumatické rázové utahovačky



Impaktor technologie se stará o nadprůměrné prostoje také v případě extrémních požadavků.

Intuitivní a velmi kompaktní ráčnový mechanismus, kterým lze také otáčet.



S funkcí ráčny



Integrovaná ráčna s jemným ozubením (36 zubů) a zpětným úhlem 10° zjednodušuje a urychluje šroubování bez nepohodlného opětovného nasazování.

Pro rychlé šroubování



Ráčnový mechanismus umožňuje rychlé „točení“ během šroubování.

Ráčnový mechanismus v rukojeti



Integrovaná ráčna s jemným ozubením zajišťuje rychlou a bezpečnou práci. Ráčnový mechanismus je zcela zabudován v rukojeti. Malá velikost rukojeti umožňuje použití ráčny i ve stísněných podmínkách.

Změna směru



Ergonomicky ovládané přepínání směru.



Kraftform Kompakt 838 RA S Set 1



14dílná

1 ruční držák bitů 838 RA S s funkcí ráčny, 13 bitů, galvanicky poniklované s identifikátorem náradí Take it easy: S barevným označením profilu a značkou velikosti pro jednoduché vyhledání požadovaného bitu, 1/4", délka 50 mm

05051060001	
●	838 RA S 1x 1/4"x102
+	851/4 BTZ 1x PH 1x50; 1x PH 2x50
+	855/4 BTZ 1x PZ 1x50; 1x PZ 2x50
⊕	867/4 TORX® BTZ 1x TX 10x50; 1x TX 15x50; 1x TX 20x50; 1x TX 25x50
○	840/4 BTZ 1x 2,5x50; 1x 3,0x50; 1x 4,0x50; 1x 5,0x50
⊖	800/4 BTZ 1x 0,8x5,5x50
	Pás na suchý zip 70

Kraftform Kompakt 838 RA S Imperial Set 1



14dílná

1 ruční držák bitů 838 RA S s funkcí ráčny, 13 bitů, galvanicky poniklované s identifikátorem náradí Take it easy: S barevným označením profilu a značkou velikosti pro jednoduché vyhledání požadovaného bitu, 1/4", délka 50 mm

05051065001	
●	838 RA S 1x 1/4"x102
+	851/4 BTZ 1x PH 1x50; 1x PH 2x50
⊕	867/4 TORX® BTZ 1x TX 10x50; 1x TX 15x50; 1x TX 20x50; 1x TX 25x50
○	840/4 Z 1x 9/64"x50; 1x 5/32"x50; 1x 3/16"x50; 1x 7/32"x50
⊖	800/4 BTZ 1x 0,8x5,5x50
○	868/4 1x # 1x50; 1x # 2x50
	Pás na suchý zip 70

838 RA S Držák bitů s ráčnovou funkcí, 1/4"



Použití: Pro bity s přípojovacím rozměrem vnějšího šestihranu 1/4"

Provedení: Ráčna integrovaná v rukojeti s jemným ozubením (36 zubů, zpětný úhel 10 °); šestihranná hlavice 1/4" pro bity s vnějším šestihranem 1/4", magnetická

Rukojeť: Kraftform s ochranou před odkutálením, vícekomponentní

05051492001	
●	1/4" 102 84



Identifikátor náradí Take it easy

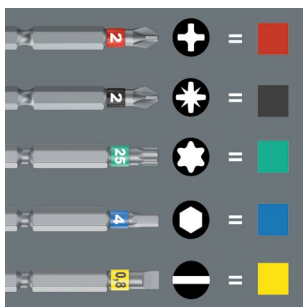

Identifikátor náradí Take it easy s barevným označením dle profilů a vyznačené velikosti – k jednoduchému a rychlému nalezení vhodného nástroje.

Kraftform Kompakt 838 RA-R M Set 1



15dílná sada

1 ruční držák bitů 838 RA-R M s funkcí ráčny, 14 bitů, galvanicky poniklované, 1/4", délka 89 mm

05051061001	
●	838 RA-R M 1x 1/4"x123,5
⊕	851/4 Z 1x PH 1x89; 1x PH 2x89; 1x PH 3x89 ¹⁾
⊕	855/4 Z 1x PZ 1x89; 1x PZ 2x89; 1x PZ 3x89 ¹⁾
⊕	867/4 Z TORX® 1x TX 10x89; 1x TX 15x89; 1x TX 20x89; 1x TX 25x89
○	840/4 Z 1x 3,0x89; 1x 4,0x89; 1x 5,0x89
⊖	800/4 Z 1x 1,0x5,5x89
	Pás na suchý zip 70 1x 50,0x70,0

¹⁾ Šestihránná čepel

Kraftform Kompakt 838 RA-R M Imperial Set 1



15dílná

1 ruční držák bitů 838 RA-R M s funkcí ráčny, 14 bitů, galvanicky poniklované, 1/4", délka 89 mm

05051066001	
●	838 RA-R M 1x 1/4"x123,5
⊕	851/4 Z 1x PH 1x89; 1x PH 2x89; 1x PH 3x89 ¹⁾
⊕	867/4 Z TORX® 1x TX 10x89; 1x TX 15x89; 1x TX 20x89; 1x TX 25x89
○	840/4 Z 1x 1/8"x89; 1x 5/32"x89; 1x 3/16"x89
⊖	800/4 Z 1x 1,0x5,5x89
○	868/4 1x # 1x89; 1x # 2x89; 1x # 3x89
	Pás na suchý zip 70 1x 50,0x70,0

¹⁾ Šestihránná čepel

838 RA-R M Držák bitů s ráčnovou funkcí, 1/4"



Použití: Vhodný pro bity s přípojovacím rozměrem vnějšího šestihranu 1/4" podle DIN ISO 1173-C 6,3 a E 6,3 a připojení řady Wera 1 a 4

Provedení: Ráčna integrovaná v rukojeti s jemným ozubením (36 zubů, zpětný úhel 10°); upínání vnitřním šestihranem 1/4" s technologií Rapidaptor s funkcí rapid-in, rapid-out, rapid-spin, chuck-all a single-hand, magnetické

Rukojet: Kraftform s ochranou před odkutálením, vícekomponentní

05051493001	
●	1/4" 123,5 98



Chuck-all

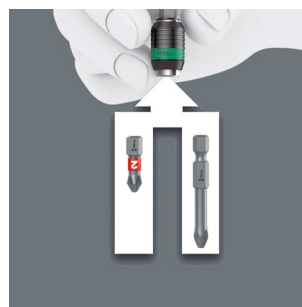

Rychloupínací držák Rapidaptor je schopen pojmout bity 1/4" podle normy DIN ISO 1173-C 6,3 a E 6,3 (řada Wera 1 a 4).



Rapid-in a self-lock

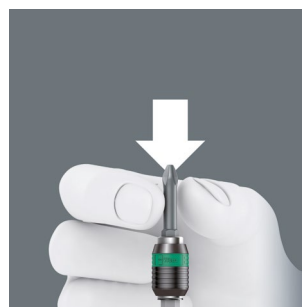

Bit lze zasadit do držáku bez manipulace s upínacím pouzdrům. Jakmile je bit nasazen na šroub, samočinně se zajistí a sedí bezpečně, bez výkyvu.

Kraftform Kompakt VDE 17 RA 1*



17dílná sada

1 ruční držák 837 i RA s funkcí ráčny (40 zubů, zpětný úhel 9°), 1 ruční držák 817 VDE, výhradně pro výměnné čepele Wera. 15 výměnných čepelí VDE (každá o délce 157 mm) s identifikátorem nářadí Take it easy: Barevné označení podle profilů a laserem vyznačené velikosti

Kraftform Kompakt VDE 17 RA Imperial 1*



17dílná sada

1 ruční držák 837 i RA s funkcí ráčny (40 zubů, zpětný úhel 9°), 1 ruční držák 817 VDE, výhradně pro výměnné čepele Wera. 15 výměnných čepelí VDE (každá o délce 157 mm) s identifikátorem nářadí Take it easy: Barevné označení podle profilů a laserem vyznačené velikosti

05006618001	
●	837 i RA 1x 9x115
●	817 VDE 1x 9x98
+	Kraftform Kom-pakt VDE 62 i Take it easy 1x PH 1x157; 1x PH 2x157
+	Kraftform Kom-pakt VDE 65 i Take it easy 1x PZ 1x157; 1x PZ 2x157
+	Kraftform Kompakt VDE 65 i PZ/S Take it easy 1x # 1x157; 1x # 2x157
+	Kraftform Kom-pakt VDE 67 i Take it easy 1x TX 10x157; 1x TX 15x157; 1x TX 20x157; 1x TX 25x157
+	Kraftform Kom-pakt VDE 60 i Take it easy 1x 0,4x2,5x157; 1x 0,8x4,0x157; 1x 1,0x5,5x157; 1x 1,2x6,5x157
+	Kraftform Kom-pakt VDE 60 iS Take it easy 1x 0,6x3,5x157

* K dodání od června 2024

05006619001	
●	837 i RA 1x 9x115
●	817 VDE 1x 9x98
+	Kraftform Kom-pakt VDE 62 i Take it easy 1x PH 1x157; 1x PH 2x157
+	Kraftform Kompakt VDE 65 i PZ/S Take it easy 1x # 1x157; 1x # 2x157
+	Kraftform Kom-pakt VDE 67 i Take it easy 1x TX 10x157; 1x TX 15x157; 1x TX 20x157; 1x TX 25x157
+	Kraftform Kom-pakt VDE 60 i Take it easy 1x 0,4x2,5x157; 1x 0,8x4,0x157; 1x 1,0x5,5x157; 1x 1,2x6,5x157
+	Kraftform Kom-pakt VDE 60 iS Take it easy 1x 0,6x3,5x157
○	Kraftform Kom-pakt VDE 68 i Take it easy 1x # 1x157; 1x # 2x157

* K dodání od června 2024

837 i RA Držák bitů s ráčnovou funkcí Kraftform*



- Použití:** Výhradně pro výměnné čepele Wera VDE
- Provedení:** Ráčna integrovaná v rukojeti s jemným ozubením (40 zubů, zpětný úhel 9°)
- Rukojeť:** Kraftform s ochranou před odkutálením, vícekomponentní

	mm	mm
05057490001	9	115

* K dodání od června 2024



Identifikátor nářadí Take it easy

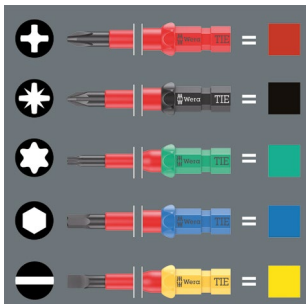

Výměnné čepele Kraftform Kompakt VDE jsou vybaveny identifikátorem nástrojů Take it easy. Barevné označení podle profilu a laserem vyznačené velikosti umožňuje jednoduchou a rychlou identifikaci potřebného nářadí.

Rychlé točení

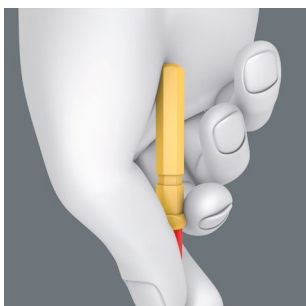

O zaoblený tvar zadní části výměnných čepelí lze pohodlně opřít dlaň. To umožňuje rychlé točení čepele a zrychlení procesu šroubování.

Ruční držák 837 i RA s funkcí ráčny



Integrovaná ráčna s jemným ozubením (40 zubů a zpětný úhel 9°) zjednodušuje a urychluje šroubování bez nepohodlného opětovného nasazování.

Pro rychlé šroubování

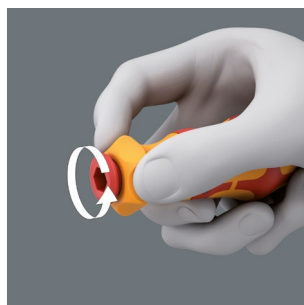

Ráčnový mechanismus umožňuje rychlé „točení“ během šroubování.

Ruční držák 817 VDE

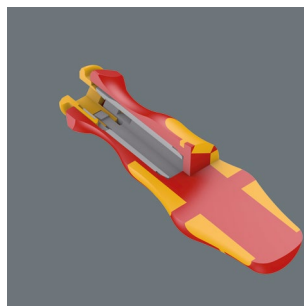

Ruční držák je vhodný výhradně pro výměnné čepele Wera VDE. Rukojeť Kraftform Plus pro příjemně ergonomickou práci, při které nevznikají puchýře a mozoly. Tvrdé zóny rukojeti pro vysokou pracovní rychlost, zatímco měkké zóny rukojeti zajišťují přenos vysokých utahovacích momentů.



Zkouška každého kusu

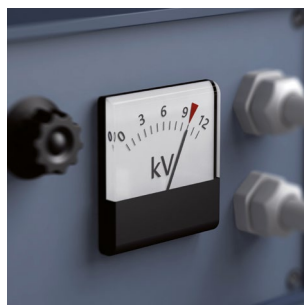

Každý jednotlivý díl ze soupravy Kraftform Kompakt VDE je, podle normy IEC 60900, podroben zkoušce napětím 10 000 V. Zkouška desetkrát vyšším napětím je tak zárukou pro bezpečnou práci pod napětím do 1 000 V.

Novinka: Výměnných čepelí Kraftform Kompakt VDE s identifikátorem nářadí Take it easy.



Kraftform Kompakt VDE Big Pack 1



26dílná

2 ruční držáky 817 VDE Kraftform výhradně pro výměnné čepele Wera VDE

24 výměnných čepelí VDE (každá o délce 157 mm) s identifikátorem náradí Take it Easy s barevným označením profilu a laserem vyznačenou velikostí

Textilní robustní skládací brašna

Kraftform Kompakt VDE 17 Universal 1 Tool Finder



17dílná sada

2 ruční držáky 817 VDE Kraftform výhradně pro výměnné čepele Wera

15 výměnných čepelí VDE (každá o délce 157 mm) s identifikátorem náradí Take it easy: Barevné označení podle profilů a laserem vyznačené velikosti

V robustní brašně s popruhem

05006617001	
●	817 VDE 2x 9x98
⊕	Kraftform Kompakt VDE 62 iS Take it easy 1x PH 1x157; 1x PH 2x157
⊕	Kraftform Kompakt VDE 65 iS Take it easy 1x PZ 1x157; 1x PZ 2x157
⊕	Kraftform Kompakt VDE 62 iS PH/S Take it easy 1x # 1x157; 1x # 2x157
⊕	Kraftform Kompakt VDE 65 iS PZ/S Take it easy 1x # 1x157; 1x # 2x157
⊗	Kraftform Kompakt VDE 67 i Take it easy 1x TX 8x157; 1x TX 9x157; 1x TX 10x157; 1x TX 30x157
⊗	Kraftform Kompakt VDE 67 iS Take it easy 1x TX 15x157; 1x TX 20x157; 1x TX 25x157
○	Kraftform Kompakt VDE 64 i Take it easy 1x 2,5x157; 1x 3,0x157; 1x 4,0x157; 1x 5,0x157
●	Kraftform Kompakt VDE 60 i Take it easy 1x 0,4x2,5x157; 1x 1,2x6,5x157
●	Kraftform Kompakt VDE 60 iS Take it easy 1x 0,6x3,5x157; 1x 0,8x4,0x157; 1x 1,0x5,5x157

05006611001	
●	817 VDE 2x 9x98
⊕	Kraftform Kompakt VDE 62 i Take it easy 1x PH 1x157; 1x PH 2x157
⊕	Kraftform Kompakt VDE 65 i Take it easy 1x PZ 1x157; 1x PZ 2x157
⊕	Kraftform Kompakt VDE 65 i PZ/S Take it easy 1x # 1x157; 1x # 2x157
⊗	Kraftform Kompakt VDE 67 i Take it easy 1x TX 10x157; 1x TX 15x157; 1x TX 20x157; 1x TX 25x157
●	Kraftform Kompakt VDE 60 i Take it easy 1x 0,4x2,5x157; 1x 0,8x4,0x157; 1x 1,0x5,5x157; 1x 1,2x6,5x157
●	Kraftform Kompakt VDE 60 iS Take it easy 1x 0,6x3,5x157
	Pás na suchý zip 70 1x 50,0x70,0



Nejen bezpečné, ale také rychlé.

Safe-Torque Speed

- Momentový šroubovák s rychlým nastavením hodnoty utahovacího momentu
- Jednoduché rychlé nastavení hodnoty utahovacího momentu
- Pevná poloha (Torque Lock) pro neomezený počet povolovacích/utahovacích momentů
- Prokluzový bezpečný momentový mechanismus pro pravou/levou stranu
- Po dosažení nastavené hodnoty utahovacího momentu nelze nástroj přetáhnout (přesnost $\pm 10\%$)



Pět volitelných utahovacích momentů



Pět volitelných utahovacích momentů a pevná poloha (Torque Lock) pro neomezený počet povolovacích/utahovacích momentů.

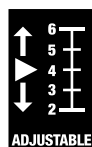

Jednoduché nastavení



Jednoduché nastavení volitelných utahovacích momentů.



Slyšitelné a citelné přeskočení

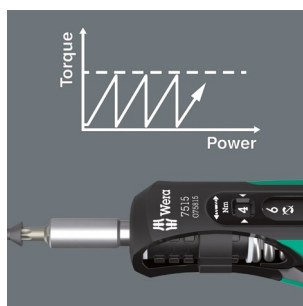

Výrazně slyšitelné a citelné přeskokování při dosažení nastaveného utahovacího momentu.



7515/16 Krafftform Safe-Torque Speed Universal 1



16dílná

Skládací kufřík s 1 momentovým šroubovákem 7515 s jednoduchým rychlým nastavením hodnoty krouticího momentu a 15 odolnými bity (délka 89 mm)

05075851001	7515	1x 1/4"x2,0x3,0x4,0x5,0x6,0x147,5
+	851/4 Z	1x PH 2x89
⊕	867/4 Z TORX® B0	1x TX 10x89; 1x TX 15x89; 1x TX 20x89; 1x TX 25x89; 1x TX 30x89
⊕	867/4 IP TORX PLUS®	1x 10 IPx89; 1x 15 IPx89; 1x 20 IPx89; 1x 25 IPx89; 1x 30 IPx89
○	840/4 Z	1x 3,0x89; 1x 4,0x89; 1x 5,0x89; 1x 6,0x89 ¹⁾

¹⁾ Šestihranná čepel



7515/7 Krafftform Safe-Torque Speed Bicycle 1



7dílná

Skládací kufřík s 1 momentovým šroubovákem 7515 s jednoduchým rychlým nastavením hodnoty krouticího momentu a 6 odolnými bity (délka 50 mm), s identifikátorem náradí Take it easy: S barevným označením profilu a značkou velikosti pro jednoduché vyhledání požadovaného bitu

05075850001	7515	1x 1/4"x2,0x3,0x4,0x5,0x6,0x147,5
⊕	867/4 TORX® BTZ	1x TX 10x50; 1x TX 25x50
○	840/4 BTZ	1x 2,5x50; 1x 3,0x50; 1x 4,0x50; 1x 5,0x50

7515 Momentový šroubovák Krafftform Safe-Torque Speed, 2-6 Nm



Použití: Pro bity s připojovacím rozměrem vnějšího šestihranu 1/4"

Provedení: Pět volitelných maximálních utahovacích momentů a jedna pevná poloha; přesné uchycení bitů: ±10 %. Číselné zobrazení hodnoty točivého momentu. Spolehlivé prokluzování při dosažení nastaveného krouticího momentu.

Rukojeť: Krafftform s ochranou před odkutáním, vícekomponentní

05075815001	1/4"	2.0	3.0	4.0	5.0	6.0	147.5
-------------	------	-----	-----	-----	-----	-----	-------



Pro šroubové spoje vyměnitelných břitových destiček



Sada nářadí je vhodná zejména pro šroubování vyměnitelných břitových destiček ze slinutého karbidu. Momentový klíč Safe-Torque Speed 7510 s pěti volitelnými krouticími momenty doporučenými předními výrobci karbidového nářadí zajišťuje spolehlivé utahování vyměnitelných břitových destiček řízené krouticím momentem.

7510/14 Sada nářadí Safe-Torque Speed pro vyměnitelné břitové destičky ze slinutého karbidu



7510 Momentový šroubovák Kraftform Safe-Torque Speed, 1-3 Nm



Použití: Pro bity s přípojovacím rozměrem vnějšího šestihranu 1/4"

Provedení: Pět volitelných maximálních utahovacích momentů a jedna pevná poloha; přesné uchycení bitů: $\pm 10\%$. Číselné zobrazení hodnoty točivého momentu. Spolehlivé prokluzování při dosažení nastaveného krouticího momentu.

Rukojeť: Kraftform s ochranou před odkutálením, vícekomponentní

	Nm	Nm	Nm	Nm	Nm	mm
05075810001	1.0	1.5	2.0	2.5	3.0	147.5



14dílná

Skládací kufřík s 1 momentovým šroubovákem Safe-Torque Speed 7510 s jednoduchým rychlým nastavením hodnoty krouticího momentu a 13 odolnými bity (délka 25 mm) pro TORX®, TORX PLUS® a šrouby s vnitřním šestihranem

Vhodné zejména pro snadnou výměnu břitových destiček ze slinutého karbidu.

05075840001		
7510	1x 1/4"x1,0x1,5x2,0x2,5x3,0x147,5	
867/1 IP TORX PLUS®	1x 7 IPx25; 1x 8 IPx25; 1x 9 IPx25; 1x 10 IPx25; 1x 15 IPx25	
867/1 TORX®	1x TX 7x25; 1x TX 8x25; 1x TX 9x25; 1x TX 10x25; 1x TX 15x25	
840/1 Z	1x 2,0x25; 1x 2,5x25; 1x 3,0x25	

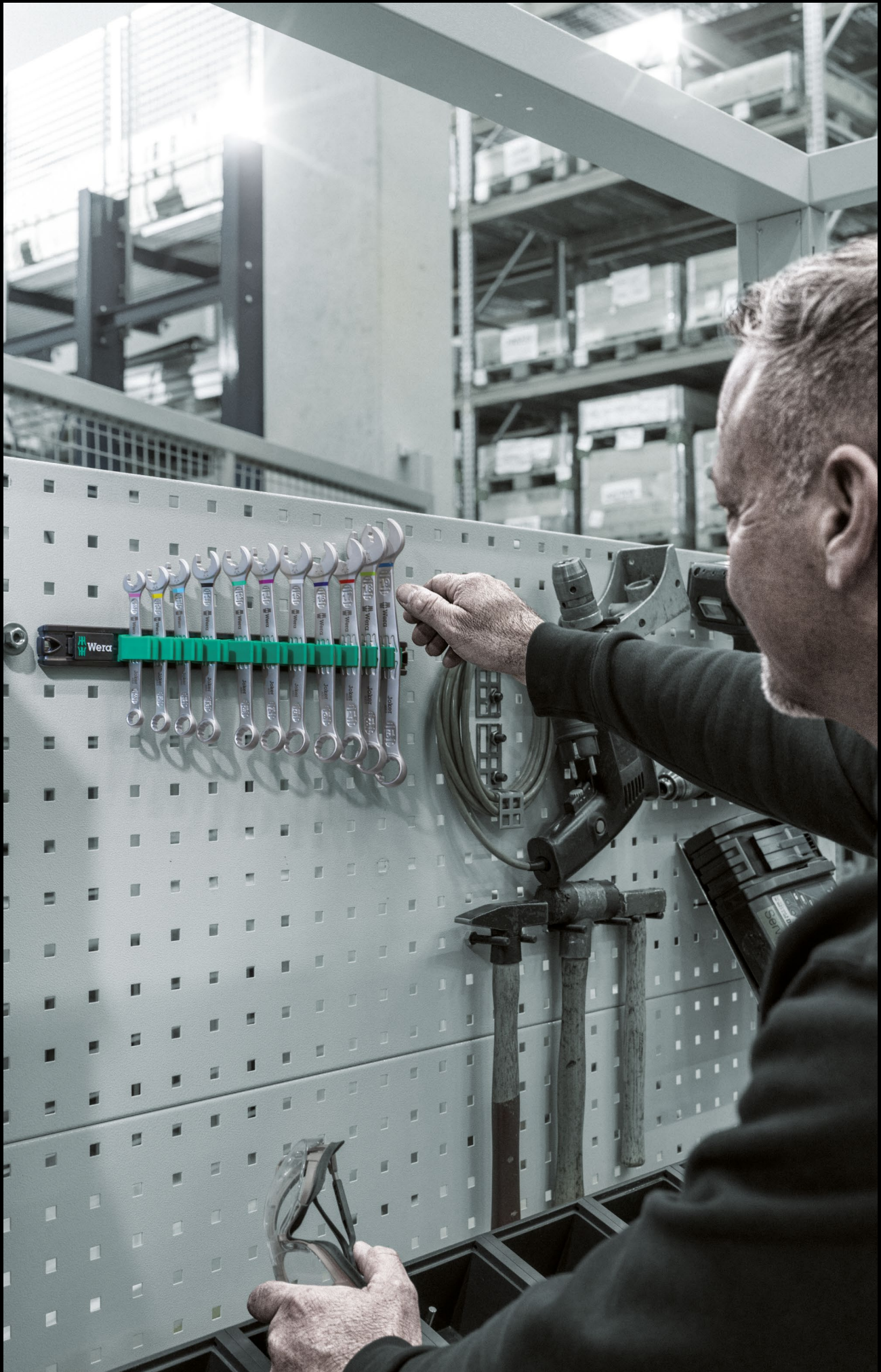

9630 Magnetická lišta 6000 Joker 1 sada otevřených ráčnových klíčů



Sada otevřených a očkových ráčnových klíčů, metrický systém

11dílná sada

Na upínací liště

05020014001		
	6000 Joker	1x 8x144; 1x 10x159; 1x 11x165; 1x 12x170,7; 1x 13x177; 1x 14x188; 1x 15x200; 1x 16x212; 1x 17x224; 1x 18x235; 1x 19x246
	9610	1x 30,0x370,0

9631 Magnetická lišta 6000 Joker 2 sada otevřených ráčnových klíčů

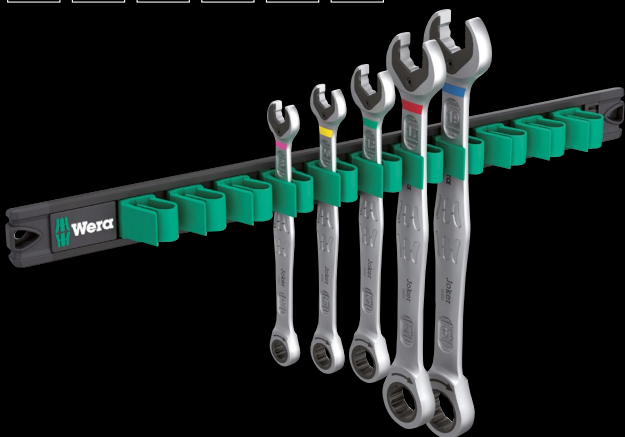

Sada otevřených a očkových ráčnových klíčů, metrický systém

5dílná sada

Na upínací liště

05020015001		
	6000 Joker	1x 8x144; 1x 10x159; 1x 13x177; 1x 17x224; 1x 19x246
	9610	1x 30,0x370,0

Bezpečné uchycení nářadí

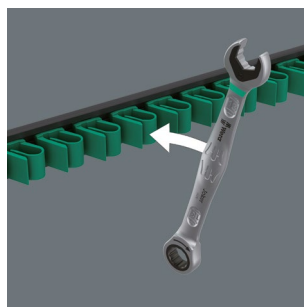

Upínací lišta z vysoce kvalitního hliníkového profilu nabízí prostor až pro 11 očkoplochých klíčů. Nářadí je pevně uchyceno silnými upínacími pružinami.



Drží díky magnetické síle

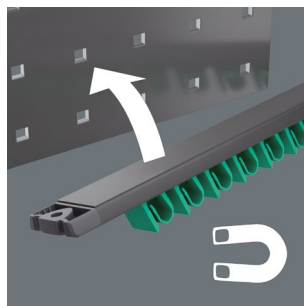

Díky silnému magnetu lze upínací lištu bezpečně připevnit ke kovovým povrchům.

Upevnění pomocí šroubů

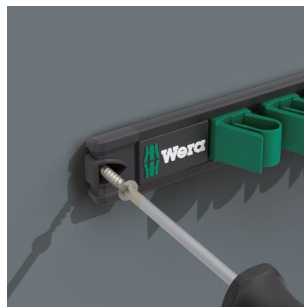

Lištu lze také přišroubovat ke stěně.



Otevřený/očko-ráčnový klíč Joker 6000



Díky přidržovací funkci Jokeru dostanete matice a šrouby přímo a bezpečně na místo použití. Tam se lze rychle a bezpečně trefit do závitů. Efektivně lze zabránit upadnutí matice nebo šroubu. Odpadá tak časově náročné hledání.

9632 Magnetická lišta 6000 Joker Imperial 1 sada očkových a otevřených ráčnových klíčů

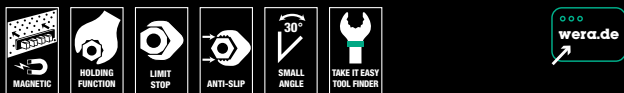

Sada otevřených a očkových ráčnových klíčů, palcový systém

8dílná sada

Na upínací liště

05020016001	
6000 Joker Imperial	1x 5/16"x144; 1x 3/8"x159; 1x 7/16"x165; 1x 1/2"x177; 1x 9/16"x188; 1x 5/8"x212; 1x 11/16"x235; 1x 3/4"x246
9610	1x 30,0x370,0

9641 Magnetická lišta 6003 Joker 2 sada otevřených a očkových klíčů

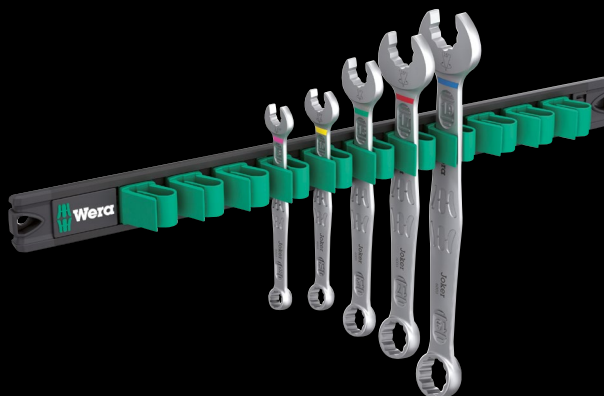
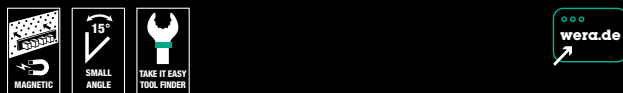

Sada očkoplochých klíčů; metrický systém, otevřená strana natočená o 7,5°

5dílná sada

Na upínací liště

05020234001	
6003 Joker	1x 8x115; 1x 10x125; 1x 13x160; 1x 17x190; 1x 19x230,0
9610	1x 30,0x370,0

9640 Magnetická lišta 6003 Joker 1 sada otevřených a očkových klíčů

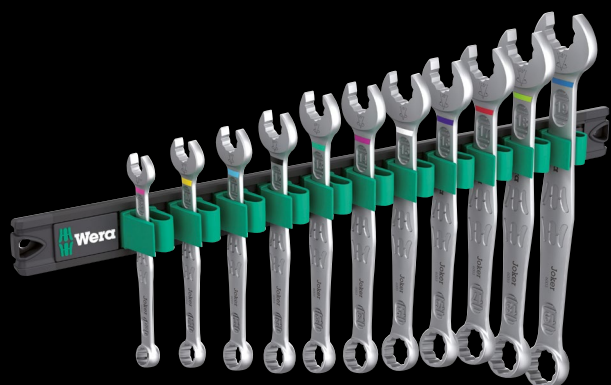
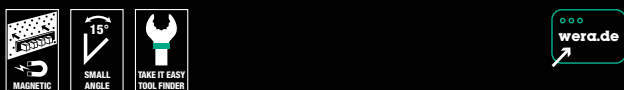

Sada očkoplochých klíčů; metrický systém, otevřená strana natočená o 7,5°

11dílná sada

Na upínací liště

05020233001	
6003 Joker	1x 8x115; 1x 10x125; 1x 11x135; 1x 12x148; 1x 13x160; 1x 14x167; 1x 15x174; 1x 16x182; 1x 17x190; 1x 18x210; 1x 19x230,0
9610	1x 30,0x370,0

9642 Magnetická lišta 6003 Joker Imperial 1 sada očkových a otevřených klíčů

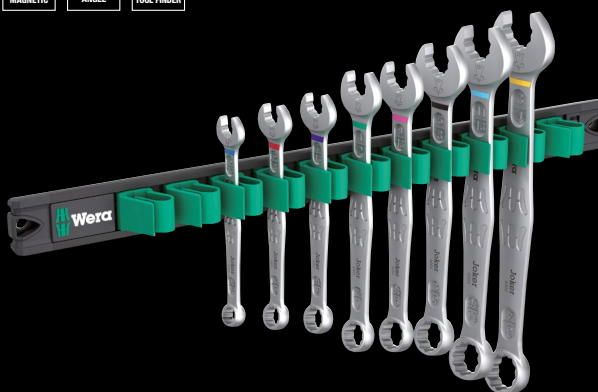
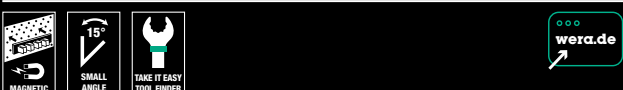

Sada očkoplochých klíčů; palcový systém, otevřená strana natočená o 7,5°

8dílná sada

Na upínací liště

05020235001	
6003 Joker Imperial	1x 5/16"x115; 1x 3/8"x125; 1x 7/16"x135; 1x 1/2"x160; 1x 9/16"x167; 1x 5/8"x182; 1x 11/16"x210; 1x 3/4"x230,0
9610	1x 30,0x370,0

9610 Magnetická lišta Joker, až pro 11 očkoplochých šroubováků, bez výbavy

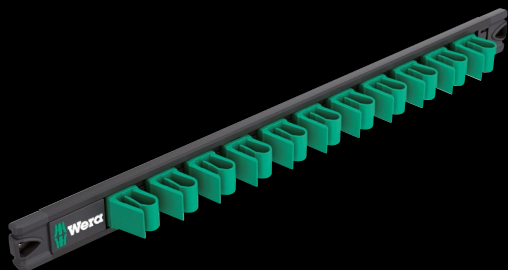

1 magnetická lišta, bez výbavy. Až pro 11 očkoplochých šroubováků Joker. Magnetická lišta umožňuje dočasné připevnění ke kovovým povrchům. Alternativně lze lištu také přišroubovat ke stěně. Díky silným svorkám lišta zajišťuje spolehlivé upínání a snadné vyjímání nářadí.

	mm	mm
05136413001	30.0	370.0

Bezpečné uchycení nářadí

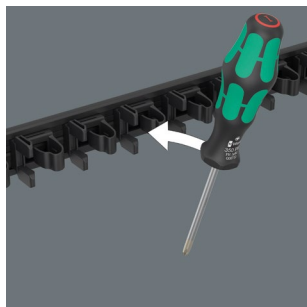

Upínací lišta z plastu nabízí prostor až pro 9 šroubováků Kraftform. Nářadí je pevně uchyceno silnými upínacími pružinami.

Drží díky magnetické síle

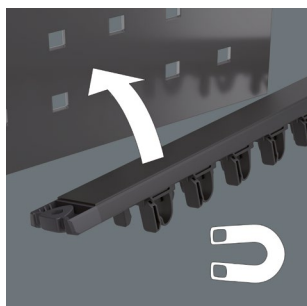

Díky silnému magnetu lze upínací lištu bezpečně připevnit ke kovovým povrchům.

Upevnění pomocí šroubů



Lištu lze také přišroubovat ke stěně.

9650 Magnetická lišta sada šroubováků Kraftform



9dílná sada

6 šroubováků Kraftform série 300; pro šrouby s křížovou drážkou Phillips a Pozidrív (s laserovým hrotem) a šrouby TORX®. 1 drážkový šroubovák Kraftform série 100 VDE s redukováným průměrem čepele. S identifikátorem nářadí Take it easy: Barevné označení podle profilů a značky velikosti. 2 sekací šroubováky na šrouby s drážkou; pro šroubování, sekání, dlabání. 1 upínací lišta, kterou lze pomocí magnetů bezpečně připevnit ke kovovým povrchům. Alternativně lze lištu také přišroubovat ke stěně.

05051012001		
	932 A	1x 1,0x5,5x100; 1x 1,2x7,0x125
	350	1x PH 2x100
	355	1x PZ 1x80; 1x PZ 2x100
	367 TORX®	1x TX 20x100; 1x TX 25x100
	335	1x 0,8x4,0x100
	160 IS VDE	1x 0,6x3,5x100
	9611	1x 30,0x400,0

9611 Magnetická lišta až pro 9 šroubováků Kraftform, bez výbavy

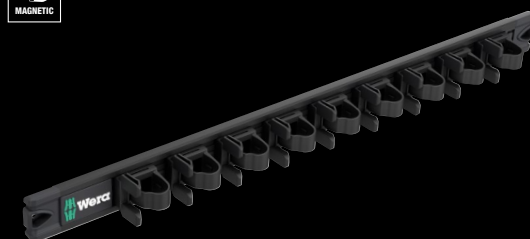

1 magnetická lišta, bez výbavy. Až pro 9 šroubováků Kraftform. Magnetická lišta umožňuje dočasné připevnění ke kovovým povrchům a díky silným svorkám zajišťuje spolehlivé upínání a snadné vyjímání nářadí. Alternativně lze lištu také přišroubovat ke stěně.

	mm	mm
05136414001	30.0	400.0



9620 Brašna na opasek sada 1



9dílná

5 šroubováků Kraftform série 300; pro šrouby s křížovou drážkou Phillips a Pozidriv (s profilem Lasertip) a šrouby TORX®. 3 šroubováky Kraftform série 100 VDE; pro šrouby s křížovou drážkou Phillips (s profilem Lasertip) a šrouby s plochou drážkou. S identifikátorem náradí Take it easy; Barevné označení podle profilů a značky velikosti. 1 sekací šroubovák pro šrouby s plochou drážkou; ke šroubování, sekání, dlabání. 1 tvarově stálé, robustní pouzdro pro upevnění k opasku.

05136032001		
+	350	1x PH 1x80; 1x PH 2x100
+	355	1x PZ 2x100
+	367 TORX®	1x TX 20x100; 1x TX 25x100
+	932 A	1x 1,2x7,0x125
+	162 i VDE PH	1x PH 1x80; 1x PH 2x100
+	160 i VDE	1x 0,6x3,5x100 ¹⁾
	9522	1x 170,0x240,0

¹⁾ není Lasertip

9622 Brašna na opasek sada 3



7dílná

3 šroubováky Kraftform série 100 VDE; pro šrouby s vnitřním čtyřhranem a šrouby s plochou drážkou. 3 šroubováky Kraftform série 1800; pro šrouby s křížovou drážkou Phillips a šrouby s plochou drážkou (s profilem Lasertip a rukojetí Ball-Grip). S identifikátorem náradí Take it easy; Barevné označení podle profilů a značky velikosti. 1 sekací šroubovák pro šrouby s plochou drážkou; ke šroubování, sekání, dlabání. 1 tvarově stálé, robustní pouzdro pro upevnění k opasku.

05300306001		
+	1850 PH	1x PH 1x80; 1x PH 2x100
+	1834	1x 1,0x6,0x100
+	932 A	1x 1,0x5,5x100
+	160 i VDE	1x 0,6x3,5x100 ¹⁾
+	168 i VDE	1x # 1x80; 1x # 2x100
	9522	1x 170,0x240,0

¹⁾ není Lasertip

9621 Brašna na opasek sada 2



7dílná

3 šroubováky Kraftform série 100 VDE; pro šrouby s křížovou drážkou Phillips (s profilem Lasertip) a šrouby s plochou drážkou. 3 šroubováky Kraftform série 1800; pro šrouby s křížovou drážkou Phillips a šrouby s plochou drážkou (s profilem Lasertip a rukojetí Ball-Grip). S identifikátorem náradí Take it easy; Barevné označení podle profilů a značky velikosti. 1 sekací šroubovák pro šrouby s plochou drážkou; ke šroubování, sekání, dlabání. 1 tvarově stálé, robustní pouzdro pro upevnění k opasku.

05136033001		
+	1850 PH	1x PH 1x80; 1x PH 2x100
+	1834	1x 1,0x6,0x100
+	932 A	1x 1,0x5,5x100
+	162 i VDE PH	1x PH 1x80; 1x PH 2x100
+	160 i VDE	1x 0,6x3,5x100 ¹⁾
	9522	1x 170,0x240,0

¹⁾ není Lasertip

Pro upevnění na opasek



Brašna na opasek je z odolného materiálu a je možné ji upevnit na opasek.



Kraftform Ball-Grip pro vysoké krotící momenty



Ergonomicky tvarovaná rukojeť Kraftform Ball-Grip padne výborně do ruky. Její vypouklý tvar umožňuje přenos vysokých krotících momentů při šroubování.

Skutečný multifunkční stojan.

950/9 Hex-Plus Multicolour 3 sada úhlových klíčů, metrická, BlackLaser

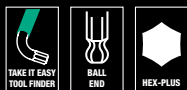

9dílná, ve stojanu pro umístění na stůl nebo pro montáž na stěnu pomocí nástěnného držáku/podstavce 9109; integrovaný odnímatelný klip 9539 pro přenášení při mobilním použití, integrovaný odnímatelný magnet 9538 pro magnetizování a demagnetizování hrotů nářadí

Použití:

Šrouby s vnitřním šestihranem

Provedení:

Povrch BlackLaser, provedení s hadičkou. Všechny úhlové klíče jsou díky barevnému kódování a označení velikostí hned po ruce.

Připojovací rozměr: Hex-Plus, šestihranná kulová hlava na dlouhém ramenu

05133165001	
○	950 SPKL Multicolour 1x 1,5x90; 1x 2,0x101; 1x 2,5x112; 1x 3,0x123; 1x 4,0x137; 1x 5,0x154; 1x 6,0x172; 1x 8,0x195; 1x 10,0x224
	9539
	9109
	9538

950/9 Hex-Plus 8 sada úhlových klíčů, metrická, chromovaný držák



9dílná, ve stojanu pro umístění na stůl nebo pro montáž na stěnu pomocí nástěnného držáku/podstavce 9109; integrovaný odnímatelný klip 9536 pro přenášení při mobilním použití, integrovaný odnímatelný magnet 9538 pro magnetizování a demagnetizování hrotů nářadí

Použití:

Šrouby s vnitřním šestihranem

Provedení:

Chromovaná konstrukce

Připojovací rozměr: Hex-Plus, šestihranná kulová hlava na dlouhém ramenu

05022102001	
○	950 PKL 1x 1,5x90 ¹⁾ ; 1x 2,0x100; 1x 2,5x112; 1x 3,0x126; 1x 4,0x140; 1x 5,0x160; 1x 6,0x180; 1x 8,0x200; 1x 10,0x219
	9109
	9536
	9538

¹⁾ Běžný šestihranný profil



Hex-Plus



Šrouby s vnitřním šestihranem jsou problematické, protože dosedací plochy, přes které se přenáší síla z nářadí na šroub, jsou velmi úzké. Důsledek: Hlava šroubu se může zničit. Nářadí Hex-Plus má větší kontaktní plochy, které tomu brání! Současně mohou být přeneseny až o 20 % vyšší

kroučící momenty. Je dobré vědět: Nářadí Hex-Plus je vhodné do všech standardních šroubů s vnitřním šestihranem!

Chytré uložení úhlových klíčů



Stojan na úhlové klíče je možné postavit na stůl nebo upevnit na zeď.

Klip pro transport



Klip je odnímatelný; úhlové klíče tak s sebou můžete vzít i na cesty.

Odnímatelné magnetizační zařízení

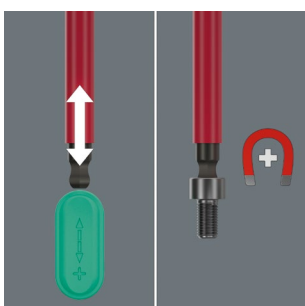

Box je vybaven odnímatelným magnetizačním zařízením, s jehož pomocí je možné zmagnetizovat (a odmagnetizovat) šrouby a konce nářadí.



950/9 Sada úhlových klíčů Hex-Plus Multicolour Imperial 3, palcové, BlackLaser



9dílná, ve dvoukomponentním klipu

Použití:

Šrouby s vnitřním šestihranem

Provedení:

Povrch BlackLaser, provedení s hadičkou. Všechny úhlové klíče jsou díky barevnému kódování a označení velikosti hned po ruce.

Připojovací rozměr: Hex-Plus, kulová hlava s šestihranem na dlouhém ramenu

05022641001		
	950 SPKS Multicolour	1x 5/64"x50; 1x 3/32"x56; 1x 1/8"x63; 1x 5/32"x71; 1x 3/16"x80; 1x 7/32"x90; 1x 1/4"x100; 1x 5/16"x112; 1x 3/8"x125



9532 Dilenská sada nýtovač řetězu



Pro nejslabší člonek řetězu.

20dílná sada

1 ráčna na bity Zyklop Mini 1, zápustkově kované celocelové provedení; vhodná pro upnutí bitů s přípojovacím rozměrem vnějšího šestihranu 1/4" podle DIN ISO 1173-C 6,3 a E 6,3 a připojení řady Wera 1 a 4, 1 držák bitů 816 R, 1 nýtovač řetězu, 1 držák řetězu, sada náhradních dílů k nýtovači řetězu Pin, 1 kleště pro zajištění řetězu, 10 bitů o délce 89 mm, 2 bity o délce 25 mm, 1 robustní skládací taška

05136042001		
●	8001 A	1x 1/4"x87,0
●	816 R	1x 1/4"x119
+	851/4 Z	1x PH 1x89; 1x PH 2x89
+	867/4 Z TORX®	1x TX 10x89; 1x TX 25x89
○	840/4 Z	1x 2,0x89; 1x 2,5x89; 1x 3,0x89; 1x 4,0x89; 1x 5,0x89; 1x 6,0x89 ¹⁾
○	840/1 Z	1x 5,0x25; 1x 8,0x25
	9512 Háček na řetěz	
	9513 Nýtovač řetězu	
	9533 Kleště na řetězové spojky	1x 167,5
	9534	3x 15,0

¹⁾ Šestihránná čepel

Nářadí na řetěz

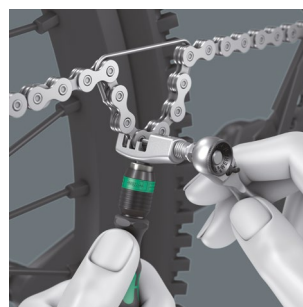

S obsazeným nářadím je možné rozpojovat a opět spojovat řetězy; pro rozpojování a spojování řetězů jízdních kol. Vhodné pro řetězy Single Speed, až 12násobné.

Kleště na řetězy s rychlospojku

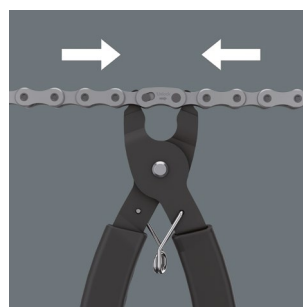

Kleště na spojky řetězu usnadňují otevírání uzamykatelných zámků řetězu za účelem čištění nebo výměny článků řetězu.

9540 Kraffform XL Bottle Set



17dílná sada šroubováků; včetně opakovaně použitelné láhve na pití Elite Fly.

2 sekací šroubováky pro šroubování, sekání, dlabání, 2 šroubováky Kraffform s laserovým hrotem pro křížové šrouby, 2 šroubováky Kraffform pro šrouby TORX®, 2 šroubováky Kraffform VDE, 160 iS se sníženým průměrem čepele a integrovanou ochrannou izolací pro šrouby s drážkou, 162 i s laserovým hrotem, 6 bitů BiTorsion, 1 držák bitů, 1 pouzdro na bity, prázdné.

05100028001		
	9541 Láhev na pití	1x 550
⊖	932 A	1x 1,0x5,5x100; 1x 1,2x7,0x125
⊕	350	1x PH 1x80; 1x PH 2x100
⊗	367 TORX®	1x TX 20x100; 1x TX 25x100
⊖	160 iS VDE	1x 0,6x3,5x100
⊕	162 i VDE PH	1x PH 2x100
	Bit-Check 7 Tool Finder 1, prázdný	
⊙	893/4/1 K	1x 1/4"x50
⊕	851/1 BTZ	1x PH 2x25
⊕	855/1 BTZ	1x PZ 1x25; 1x PZ 2x25
⊗	867/1 TORX® BTZ	1x TX 15x25; 1x TX 20x25; 1x TX 25x25

Lahev na pití pro outdoorové aktivity



Lahev na pití Elite Fly v designu Wera s kapacitou 550 ml. Ideální pro outdoorové aktivity. Vhodná pro všechny standardní držáky na cyklistické láhve.

Bity a držáky bitů Bit-Check

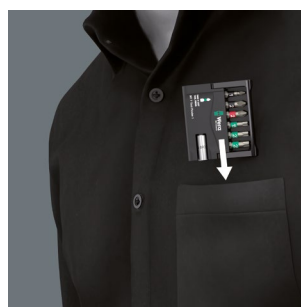

Sortiment bitů Bit-Check společnosti Wera jsou extrémně kompaktní, a tím jsou ideálním partnerem i při mobilním nasazení.

Bit-Check 30 TX Universal 1 SB



**NYNÍ PRO STĚNU
SAMOBSLUŽNÉHO
PRODEJE**

1 univerzální držák pouzdrem z nerezové oceli, zajišťovacím kroužkem a silným trvalým magnetem, 29 bitů, houževnaté, univerzální použití.

05057900001	
1x Bit-Check 30 TX Universal 1	
● 899/4/1	1x 1/4"x50
♻ 867/1 TORX®	3x TX 10x25; 5x TX 15x25; 8x TX 20x25; 7x TX 25x25; 4x TX 30x25; 2x TX 40x25

Bit-Check 30 Wood 2 SB



**NYNÍ PRO STĚNU
SAMOBSLUŽNÉHO
PRODEJE**

1 univerzální držák pouzdrem z nerezové oceli, zajišťovacím kroužkem a silným trvalým magnetem, 29 bitů, houževnaté, univerzální použití.

05057438001	
1x Bit-Check 30 Wood 2	
● 899/4/1	1x 1/4"x50
⊕ 851/1 Z	1x PH 2x25
⊕ 855/1 Z	2x PZ 1x25; 5x PZ 2x25; 2x PZ 3x25
♻ 867/1 TORX®	3x TX 10x25; 4x TX 15x25; 4x TX 20x25; 4x TX 25x25; 3x TX 30x25; 1x TX 40x25

Bit-Check 30 Metal 1 SB



**NYNÍ PRO STĚNU
SAMOBSLUŽNÉHO
PRODEJE**

1 univerzální držák pouzdrem z nerezové oceli, zajišťovacím kroužkem a silným trvalým magnetem, 29 bitů, houževnaté, univerzální použití.

05057440001	
1x Bit-Check 30 Metal 1	
● 899/4/1	1x 1/4"x50
⊕ 851/1 Z	3x PH 1x25; 3x PH 2x25; 2x PH 3x25
⊕ 855/1 Z	3x PZ 1x25; 3x PZ 2x25; 3x PZ 3x25
♻ 867/1 TORX®	1x TX 10x25; 1x TX 15x25; 1x TX 20x25; 1x TX 25x25; 1x TX 30x25; 1x TX 40x25
⊖ 800/1 Z	1x 0.6x4.5x25; 1x 1.0x5.5x25; 1x 1.2x6.5x25
○ 840/1 Z	1x 4.0x25; 1x 5.0x25; 1x 6.0x25

Univerzální držák s pouzdrem z nerezové oceli



S rozpěrným kroužkem a silným trvalým magnetem pro zvlášť bezpečné usazení bitu v držáku.

Vždy po ruce



Na pracovišti lze Bit-Check postavit, tím je nářadí vždy po ruce.

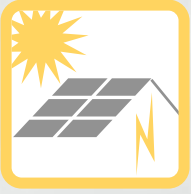

9524 Sada nářadí pro montáž fotovoltaiky 1



7dílná sada nářadí pro montáž fotovoltaických zařízení. 1 momentový šroubovák 7442 (pistolová rukojeť) pro rozsah měření 3,0-6,0 Nm. 1 držák bitů Rapidaptor 889/4/1 F s funkcí volného chodu pro zvlášť rychlý zpětný pohyb bez nepohodlného sejmutí klíče při utahování doprava. 1 očkoploché klíč Joker 6003. 2 montážní klíče na solární konektor MC4 (Multi-Contact). 1 nástrčná hlavice 1/2" (s drážkou) Gr. 17 pro montáž zápustných konektorů. 1 rukojeť (adaptér 1/4" na 1/2") pro ručně ovládané hlavice nástrčných klíčů.

05136043001	
●	7400 pistolová 1x 7442, 3,0-6,0 Nm rukojeť
●	8790 HMC 1x 17,0x76,0 Deep s výřezem
○ ○	870/4 A 1x 1/4"x1/2"x72
● ○	889/4/1 F 1x 1/4"x64
	6003 Joker 1x 17x190
	9108 2x 115
	Pás na suchý zip 120 1x 50,0x120,0

9108/2 Sada montážních klíčů pro konektory MC4



Použití: K utahování a povolování kabelového připojení a k uvolnění zajišťovacího mechanismu konektoru; solární konektor MC4 (Multi-Contact).

Provedení: Plast vyztužený skelným vláknem

05136700001	
9108	2x 115

Pro montáž solárních zařízení



Sada obsahuje šroubovací nástroje potřebné pro instalaci solárních systémů, jako jsou momentové šroubováky, očkoploché klíče a montážní klíče pro solární konektory.

Jednoduché nastavení



Jednoduché nastavení potřebného kroučícího momentu ručně.

Montážní klíč na solární konektor MC4

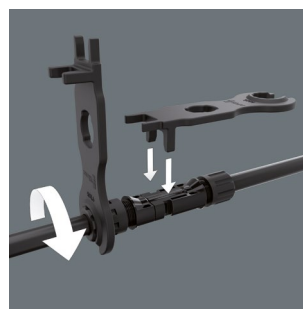

K utahování a povolování kabelového připojení a k uvolnění zajišťovacího mechanismu konektoru.

Nástrčný klíč s drážkou



Vhodné zejména pro montáž teplotních čidel s horním a bočním vedením, termosnílačů a dalších komponent.



9530 Sada momentových klíčů pro tepelná čerpadla/ klimatizace



4dílná sada; v kompaktním, ochranném a velmi pevném textilním pouzdru. Nízký objem a hmotnost pro lepší mobilitu.

1 momentový klíč Click-Torque X 7 s 14x18 mm upnutím pro vyměnitelné nástrčné nástroje, rozsah měření 10-100 Nm, přesnost $\pm 4\%$ vůči nastavené hodnotě, dle DIN EN ISO 6789-1:2017-07; pro utahování ve směru i proti směru hodinových ručiček; jednoduché nastavení a zajištění požadované hodnoty utahovacího momentu, se slyšitelným a viditelným zaskočením při dosažení hodnot na stupnici (jemná stupnice pouze v newtonmetrech), slyšitelný a viditelný uvolňovací mechanismus při dosažení nastavené hodnoty utahovacího momentu, ergonomická dvoukomponentní rukojeť, 3 samonastavovací očkoploché klíče Joker 7880 s ráčnovou funkcí.

05136076001	
Click-Torque X 7	1x 14x18, 10-100 Nm
7880 Joker XXL	1x 14x18x24-32x ¹⁵ / ₁₆ "-1 1/4"x113,5
7880 Joker XL	1x 14x18x19-24x ³ / ₄ "-1 ⁵ / ₁₆ "x95,0
7880 Joker L	1x 14x18x16-19x ⁹ / ₁₆ "-3 ³ / ₄ "x85,5

Pro klimatizační vedení



Sadu 9530 lze použít ke správnému utažení šroubových spojů v klimatizačních potrubích chladicích a klimatizačních systémů a tepelných čerpadel.



Automatické a plynulé samočinné nastavení

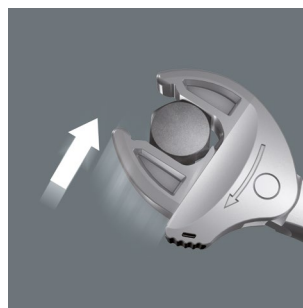

Díky automaticky plynule nastavitelným paralelním čelistem pokrývá otevřený klíč Joker 7880 všechny rozměry v příslušné oblasti použití. Potřebnou velikost najde klíč sám při nasazení na matici nebo šroub bez nutnosti nastavování.



Joker 7880: Ráčnová mechanika pro rychlé šroubování



Funkce ráčny zajišťuje rychlé a plynulé utahování bez sejmutí klíče.

Momentové klíče Click-Torque X 7 pro nástrčné nástroje, 10-100 Nm



Použití: Pro utahování doprava a doleva

Přesnost: $\pm 4\%$ vůči nastavené hodnotě, podle normy DIN EN ISO 6789-1:2017-07

Provedení: S upnutím pro vyměnitelné nástrčné nástroje 14x18mm; jednoduché nastavení a zajištění požadované hodnoty utahovacího momentu, se slyšitelným a viditelným zaskočením při dosažení hodnot na stupnici (podrobná stupnice pouze v newtonmetrech), slyšitelný a viditelný uvolňovací mechanismus při dosažení nastavené hodnoty utahovacího momentu

Rukojeť: Ergonomická dvoukomponentní rukojeť

					S_k	l_k										
	Nm	Nm	lb. ft.	mm	mm	mm	mm	mm	mm	mm	mm	mm	mm	mm		
05075657001	14x18	10-100	0.5	7-73	372	25.5	329.0	140	47	29	20	14 41/64"	5 33/64"	1 27/32"	1 9/64"	25/32"

S_k = nástavec pro zkoušení rozměru otvoru pro vodovodní kohoutek; l_k = vzdálenost od bodu působení síly k ose zkušebního nástroje

7880 Samonastavitelný klíč Joker XXL s ráčnovou funkcí pro klíče velikosti 24-32 mm, 14x18mm



Použití: Šrouby nebo matice s šestihrannou hlavou

Připojovací rozměr: 14x18 mm; pro momentové klíče řady Click-Torque X a XP s upnutím 14x18 mm

Provedení: Otevřený klíč se samočinným nastavením a funkcí ráčny; otevřená strana s možností nastavení velikosti, paralelní hladké čelisti; zpětný úhel otáčení 30° nad rohovými hranoly v čelistech

	mm	mm	mm	mm
05020173001	14x18	24-32	1 5/16"-1 1/4"	113.5

7880 Samonastavitelný klíč Joker XL s ráčnovou funkcí pro klíče velikosti 19-24 mm, 14x18mm



Použití: Šrouby nebo matice s šestihrannou hlavou

Připojovací rozměr: 14x18 mm; pro momentové klíče řady Click-Torque X a XP s upnutím 14x18 mm

Provedení: Otevřený klíč se samočinným nastavením a funkcí ráčny; otevřená strana s možností nastavení velikosti, paralelní hladké čelisti; zpětný úhel otáčení 30° nad rohovými hranoly v čelistech

	mm	mm	mm	mm
05020172001	14x18	19-24	3/4"-1 5/16"	95.0

7880 Samonastavitelný klíč Joker L s ráčnovou funkcí pro klíče velikosti 16-19 mm, 14x18mm



Použití: Šrouby nebo matice s šestihrannou hlavou

Připojovací rozměr: 14x18 mm; pro momentové klíče řady Click-Torque X a XP s upnutím 14x18 mm

Provedení: Otevřený klíč se samočinným nastavením a funkcí ráčny; otevřená strana s možností nastavení velikosti, paralelní hladké čelisti; zpětný úhel otáčení 30° nad rohovými hranoly v čelistech

	mm	mm	mm	mm
05020171001	14x18	16-19	5/8"-3/4"	85.5

Nové řešení pro správné nastavení krouticího momentu

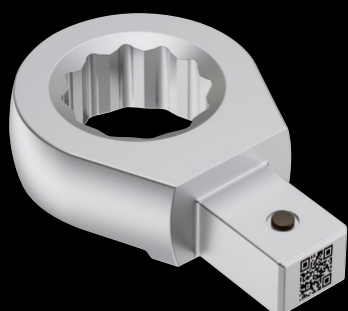
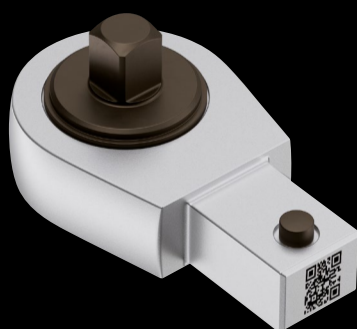

Problém:

Nástrčné nářadí pro momentové nářadí má různou geometrii, což mění nastavovanou hodnotu krouticího momentu. Aby se dospělo ke správné hodnotě nastavení, je třeba geometrie zadat do vzorce: To je zdlouhavé a na pracovišti často neproveditelné.

Řešení:

QR kódy (obsahující požadované hodnoty) na momentovém a nástrčném nářadí. Oskenujte QR kód → Zadejte požadovanou hodnotu krouticího momentu v Nm → Odečtěte skutečnou hodnotu Nm, kterou je třeba nastavit: Hotovo. A to vše bez aplikace.

www.wera.de/torque-advisor

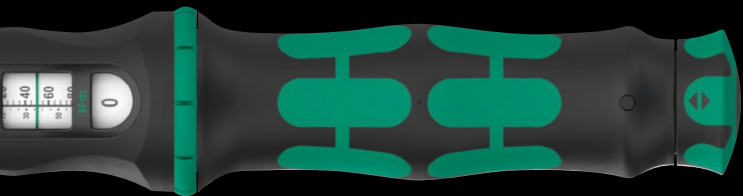

Kalibrování momentového klíče Click-Torque X

Jiný, než normovaný nástavec je každý nástavec jehož hodnota S_k (vzdálenost od čela momentového klíče ke středu otáčení) neodpovídá údajům u daného typu momentového klíče ve sloupci S_k v tabulce na konci výše uvedených instrukcí.

$$M_s = \frac{M_A \times l_k}{l_k + (S - S_k)}$$

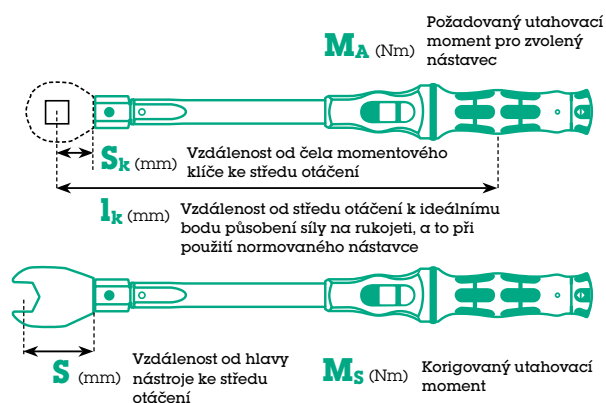

NOVÝ

Jednoduché a bezchybné stanovení hodnoty krouticího momentu



Laserem vyznačený QR kód odolný proti oděru usnadňuje určení správné hodnoty krouticího momentu v závislosti na použitém momentovém klíči a nástrčném nástroji. Stačí naskenovat pomocí chytrého telefonu a tabletu (pokud jsou k dispozici, oba QR kódy: momentový klíč a nástrčný nástroj). Automaticky se otevře webová stránka (nikoli aplikace!), na které se rozpozná naskenované nářadí. Poté zadejte požadovanou hodnotu utahovacího momentu; korekční hodnota se stanovuje automaticky. Stanovení pomocí korekčního vzorce/výpočtu již není nutné.



Safe-Torque A 1 SHK Set 1, čtyřhran 1/4", 2–12 Nm



Prokluzový mechanismus zabraňuje použití nadměrných utahovacích momentů



Momentový klíč Safe-Torque A 1 je vybaven prokluzovým mechanismem. Po dosažení nastavené hodnoty utahovacího momentu nelze nástroj přetáhnout, takže není možné použít příliš velký utahovací moment.



Funkce Torque Lock



Funkci utahovacího momentu lze vypnout – nástroj lze proto používat také jako standardní ráčnu s vysokými uvolňovacími momenty a při měření definovaného úhlu otáčení.



Pro utahování doprava a doleva

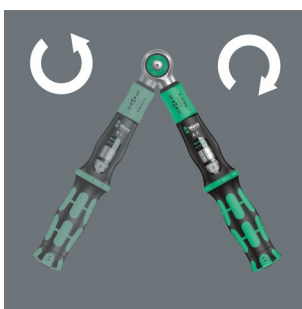

Momentový klíč Safe-Torque je vhodný pro pravostranné i levostranné utahování s nastaveným momentem. Pokud je funkce Torque Lock vypnutá, utahování a povolování probíhá bez utahovacího momentu.

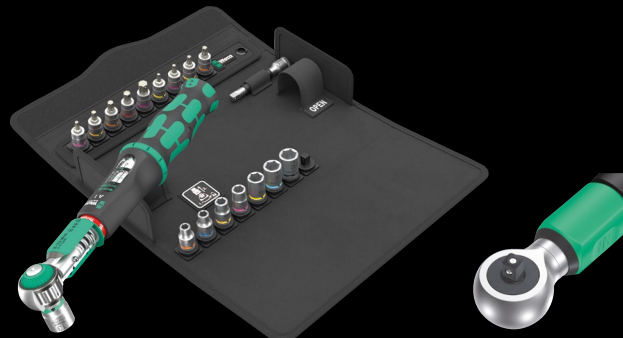

20dílná sada; v kompaktním, ochranném a velmi pevném textilním pouzdru. Nízký objem a hmotnost pro lepší mobilitu.

1 momentový klíč Safe-Torque A 1 s přípojovacím rozměrem čtyřhranu 1/4", rozsah měření 2–12 Nm; pro kontrolované utahování doprava a doleva; utahování a povolování s utahovacím a bez utahovacího momentu, možnost vypnutí momentové funkce (funkce Torque Lock); 72 zubů; malý zpětný úhel 5°; jednoduché nastavení a zajištění požadované hodnoty utahovacího momentu, se slyšitelným a viditelným zaskočením při dosažení hodnot na stupnici, uvolňovací mechanismus při dosažení nastavené hodnoty utahovacího momentu; ergonomická dvoukomponentní rukojeť; 8 nástrčných hlavíc Zyklop, 9 nástrčných hlavíc Zyklop (vnitřní šestihran, TORX®), 1 prodloužení Zyklop s rychloběžným pouzdrem, krátké

05136073001		
⊖	Safe-Torque A 1	1x 1/4", 2-12 Nm
⊙	8790 HMA	1x 5,5x23,0; 1x 6,0x23,0; 1x 7,0x23,0; 1x 8,0x23,0; 1x 10,0x23,0; 1x 11,0x23,0; 1x 12,0x23,0; 1x 13,0x23,0
⊗	8767 A HF	1x TX 15x28,0; 1x TX 20x28,0; 1x TX 25x28,0; 1x TX 30x28,0
⊖	8740 A HF	1x 3,0x28,0; 1x 4,0x28,0; 1x 5,0x28,0; 1x 6,0x28,0; 1x 8,0x28,0
	Belt A 0/9	1x 39,0x238,0
⊖ ⊙	8794 SA	1x 1/4"x75,0
	Pás na suchý zip 240	1x 50,0x240,0

9529 C SB Stupňovitý montážní klíč 1/2"



Přípojovací rozměr: 1/2"

Použití: Pro všechna standardní šroubení a armatury radiátorových ventilů, termostátová šroubení, vypouštěcí armatury atd.

Provedení: 5stupňový: 3/8", 7/16", 1/2", 16 a 21 mm; chrom-vanadová ocel, matně pochromovaná.

05136074001	mm	88,0
-------------	----	------

Wera 2go SHK 1 Sada nářadí pro sanitární, topnou a klimatizační techniku



Wera 2go SHK 1: Pro instalatéry (sanitární, topenářská a klimatizační technika)



Rozsáhlá 30dílná sada nářadí v kompaktním boxu na nářadí Wera 2go 2 pro elektroinstalatéry při mobilním nasazení.

Montážní stupňovitý klíč s 5 stupni



Stupňovitý klíč (1/2") je vhodný pro všechna standardní šroubení a armatury radiátorových ventilů, termostatová šroubení, vypouštěcí armatury atd. 5stupňový (3/8", 7/16", 1/2", 16 a 21 mm).

30dílná sada nářadí pro elektroinstalatéry; 1 tvarově stálý, robustní zásobník na nářadí Wera 2go 2 se systémem suchých zipů pro připevnění dalších komponent Wera 2go a textilních boxů a brašen Wera se zónou na suchý zip, vč. 1 odnímatelného pouzdra s rukojeti a variabilní přepážkou na suchý zip pro rozdělení až na 5 vnitřních přihrádek, 1 sekací šroubovák pro šroubování, sekání a dlabání, 4 šroubováky VDE, 2 nástrčné šroubováky s dutou stopkou, 1 ráčna Wera Zyklop Metal Switch (1/2"), 4 nástrčné hlavice Zyklop (1/2"), 1 řemen C (textilní řemen), až pro 6 nástrčných klíčů, nevybavený, 4 očkové a očkoploché klíče Joker, 1 sada úhlových klíčů pro šrouby s vnitřním šestihranem 950/9 Hex-Plus, 1 stupňovitý klíč Wera, 1 kombinované kleště KNIPEX® (160 mm, č. výr. 03 01 160), 1 instalátérské kleště KNIPEX® COBRA® 250 mm (č. výr. 87 11 250), 1 univerzální odizolovací nástroj KNIPEX® (č. výr. 14 26 160), 1 KNIPEX® Profi-Key pro běžné uzamykací systémy (č. výr. 00 11 04), 1 malá oblouková pila PUK® (č. výr. 2200), 1 značkovač do hlubokých otvorů Lyra® (č. výr. 4494202), 1 vodováha STABILA® (typ 70, 30 cm, č. výr. 02281), 1 dřevěný skládací metr STABILA® (typ 607, 2 m, světle žlutý, č. výr. 01104), 1 zámečnické kladivo PICARD® 400 g, německý vzor (č. výr. 000101-0400), 1 zavírací nůž s čepeli DBKPH-EU BESSEY®.

05136071001	1x	Wera 2go 2
	1x	932 A Plochý šroubovák, 1,2 x 7,0 x 125 mm
	1x	395 HO Šroubovák s nástrčným klíčem, 10,0 mm x 90 mm
	1x	395 HO Šroubovák s nástrčným klíčem, 13,0 x 90 mm
	1x	1060 i Plochý šroubovák s izolací VDE, 0,6 x 3,5 x 100 mm
	1x	1060 i Plochý šroubovák s izolací VDE, 1,0 x 5,5 x 125 mm
	1x	1062 i PH Křížový šroubovák Kraftform s izolací VDE, PH 1 x 80 mm
	1x	1062 i PH Křížový šroubovák Kraftform s izolací VDE, PH 2 x 100 mm
	1x	8004 C Ráčna Zyklop Metal s přepínací páčkou a upínací částí 1/2", 281 mm
	1x	8790 HMC Hlavice nástrčných klíčů Zyklop s upínací částí 1/2", 10,0 mm
	1x	8790 HMC Hlavice nástrčných klíčů Zyklop s upínací částí 1/2", 13,0 mm
	1x	8790 HMC Hlavice nástrčných klíčů Zyklop s upínací částí 1/2", 17,0 mm
	1x	8790 HMC Hlavice nástrčných klíčů Zyklop s upínací částí 1/2", 19,0 mm
	1x	Belt C (textilní pás), 6dílný, neosazený
	1x	6002 Oboustranný plochý klíč, 10 + 13 x 167 mm
	1x	6002 Oboustranný plochý klíč, 17 + 19 x 235 mm
	1x	6002 Joker Oboustranný plochý klíč, 24 + 27 x 280 mm
	1x	6002 Joker Oboustranný plochý klíč, 30 + 32 x 305 mm
	1x	950/9 Hex-Plus 2
	1x	9529 C SB Stupňovitý montážní klíč 1/2"
	1x	Instalatérské kleště KNIPEX® COBRA® 250mm 87 11 250
	1x	Kombinované kleště KNIPEX® 160 mm 03 01 160
	1x	Odizolovací boční štípací kleště KNIPEX® 14 26 160
	1x	KNIPEX Profi-Key 001 104 pro standardní uzamykací systémy
	1x	Vodováha STABILA®, typ 70, 30 cm, 02281
	1x	Dřevěný skládací metr STABILA®, typ 607, 2 m, světle žlutý, 01104
	1x	Zámečnické kladivo PICARD® 400 g, německý vzor, 000101-0400
	1x	Malá oblouková pila PUK® 2200
	1x	Zavírací nůž BESSEY® DBKPH-EU
	1x	Značkovač do hlubokých otvorů Lyra® DRY PROFÍ 4494202

Kraftform Kompakt 400 RA SHK Set 1



19dílná sada

Textilní box s 1 ručním držákem bitů s příčnou rukojetí 416 RA s funkcí ráčny a rychloupínací hlavou Rapidaptor, 1 ruční držák 816 R Kraftform s rychloupínací hlavou Rapidaptor, 15 odolných bitů, 1/4", délka 89 mm, 2 nástavce nástrčných klíčů, magnetické

05136072001		
●	416 A RA	1x 1/4"x45
●	816 R	1x 1/4"x119
+	851/4 Z	1x PH 2x89
+	855/4 Z	1x PZ 2x89
+	855/4 PZ/S	1x # 1x70; 1x # 2x70
+	867/4 Z TORX®	1x TX 15x89; 1x TX 20x89; 1x TX 25x89; 1x TX 30x89
○	840/4 Z	1x 2,0x89; 1x 2,5x89; 1x 3,0x89; 1x 4,0x89; 1x 5,0x89; 1x 6,0x89 ¹⁾ ; 1x 8,0x89 ¹⁾
●	869/4 M	1x 8,0x50,0; 1x 10,0x50,0
	Pás na suchý zip 120	1x 50,0x120,0

¹⁾ Šestihranná čepel

Ráčnový mechanismus v rukojeti

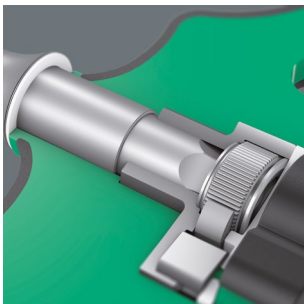

Ráčnový mechanismus ručního držáku bitů s příčnou rukojetí 416 RA je zcela zapuštěn do rukojeti. Kompaktní tvar nástroje usnadňuje pohodlnou práci.

454/5 HF SHK set 1, sada šroubováků s příčnou rukojetí Hex-Plus s přídržovací funkcí

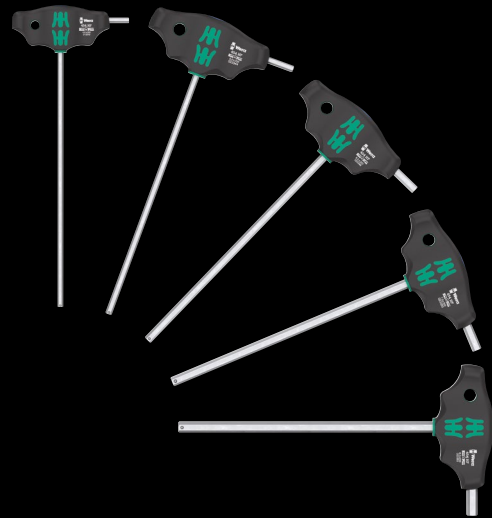
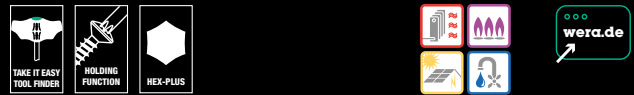

Použití: Šrouby s vnitřním šestihranem, šroubovák s příčnou rukojetí s přídržovací funkcí na dlouhém ramenu

Provedení: 5 šroubováků s příčnou rukojetí Hex-Plus s identifikátorem náradí Take it easy: Barevné označení podle profilů (modrá = vnitřní šestihran) a značky velikosti

05136070001		
○	454 HF	1x 4x200; 1x 5x200; 1x 6x200; 1x 7x200; 1x 8x200

Bit-Check 6 SHK 1 SB



6 bitů, torzní tvar (T) proti předčasnému opotřebení, odolné (Z), pro univerzální použití. Řada vhodná zejména pro použití v sanitární, topenářské a klimatizační technice.

05073631001		
	1x Bit-Check 6 SHK 1	
+	851/4 TZ	1x PH 1x50
+	867/4 Z TORX®	1x TX 15x50; 1x TX 20x50; 1x TX 25x50
○	840/4 Z	1x 5,0x50; 1x 6,0x50 ¹⁾

¹⁾ Šestihranná čepel

Kraftform Kompakt 27 XL SHK 1



Použití: Vhodné pro bity s přípojovacím rozměrem vnějšího šestihranu 1/4" podle DIN ISO 1173-C 6,3 a E 6,3 a přípojení řady Wera 1 a 4

Provedení: 300 mm dlouhá pevná čepel; s kompaktním držákem z nerezové oceli a silným permanentním magnetem. Funkce bezpečného přidržení bitu díky zajišťovacímu mechanismu.

Rukojeť: Kraftform s ochranou před odkutálením, vícekomponentní, integrovaný zásobník

05136075001		
+	851/1 Z	1x PH 2x25
+	867/1 TORX®	1x TX 15x25; 1x TX 20x25; 1x TX 25x25
○	840/1 Z	1x 5,0x25; 1x 6,0x25
●	394 S	1x 1/4"x300

Kraftform Kompakt 27 XL Universal 1

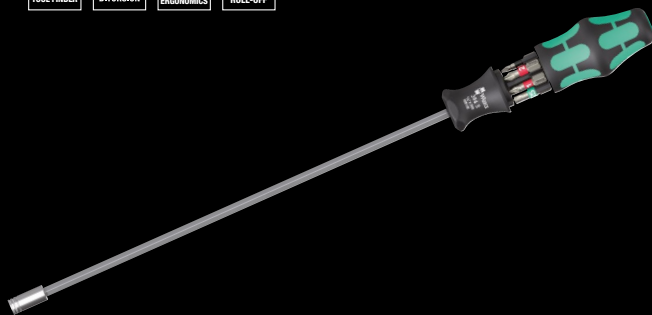

Použití: Vhodné pro bity s přípojovacím rozměrem vnějšího šestihranu 1/4" podle DIN ISO 1173-C 6,3 a E 6,3 a přípojení řady Wera 1 a 4

Provedení: 300 mm dlouhá pevná čepel; s kompaktním držákem z nerezové oceli a silným permanentním magnetem. Funkce bezpečného přidržení bitu díky zajišťovacímu mechanismu.

Rukojeť: Kraftform s ochranou před odkutálením, vícekomponentní, integrovaný zásobník

05051028001		
+	851/1 BTZ	1x PH 1x25; 1x PH 2x25
+	855/1 BTZ	1x PZ 2x25
+	867/1 TORX® BTZ	1x TX 15x25; 1x TX 20x25; 1x TX 25x25
●	394 S	1x 1/4"x300

300 mm dlouhá čepel

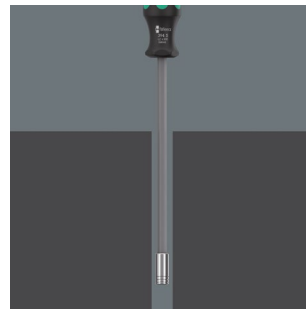

300 mm dlouhá čepel umožňuje dosáhnout i na hluboko uložené šrouby.

Bezpečné držení a snadné odebírání



Funkce bezpečného přidržení bitu díky zajišťovacímu mechanismu. Se silnými permanentními magnety.

Kraftform Kompakt 27 XL Universal Imperial Set 1



Použití: Vhodné pro bity s přípojovacím rozměrem vnějšího šestihranu 1/4" podle DIN ISO 1173-C 6,3 a E 6,3 a přípojení řady Wera 1 a 4

Provedení: 300 mm dlouhá pevná čepel; s kompaktním držákem z nerezové oceli a silným permanentním magnetem. Funkce bezpečného přidržení bitu díky zajišťovacímu mechanismu.

Rukojeť: Kraftform s ochranou před odkutálením, vícekomponentní, integrovaný zásobník

05051032001		
+	851/1 Z	1x PH 1x25; 1x PH 2x25
-	800/1 Z	1x 1,0x5,5x25; 1x 1,2x6,5x25
○	868/1 Z	1x # 1x25; 1x # 2x25
●	394 S	1x 1/4"x300

Vyhrazujeme si právo kdykoliv a bez předchozího upozornění změnit všechny údaje respektive vlastnosti výrobků, jejich varianty a provedení uvedené v tomto katalogu. Záruka za tiskové chyby nebo omyly je vyloučena.

Platí v období:
01.03.2024–28.02.2025



Wera Werkzeuge GmbH
Korzeter Straße 21–25
D-42349 Wuppertal

Phone: +49 (0)202/4045-0
E-Mail: info@wera.de
www.wera.de

